

**DIRECCIÓN GENERAL ADMINISTRATIVO CONTABLE  
DIRECCIÓN DE COMPRAS  
PLIEGO DE BASES Y CONDICIONES**

**PROCEDIMIENTO DE SELECCIÓN:**

|   |              |                        |
|---|--------------|------------------------|
| <b>TIPO Y CLASE:</b> CONTRATACIÓN DIRECTA – POR MONTO | <b>Nº</b> 29 | <b>EJERCICIO:</b> 2023 |
| <b>ETAPA:</b> SIN ETAPA                               |              |                        |
| <b>MODALIDAD:</b> SIN MODALIDAD                       |              |                        |

**EXPEDIENTE:** 5380/2023

**OBJETO DE LA CONTRATACIÓN:**  
Adquisición de llaves vírgenes varias para el taller de cerrajería de la HCDN.

**COSTO DEL PLIEGO:** SIN COSTO.

**VISTA / DESCARGA DE PLIEGOS:**

El pliego de bases y condiciones, como las circulares que pudieran generarse podrán consultarse y descargarse con el fin de presentarse a cotizar desde el sitio web institucional de la H.C.D.N.: [www.hcdn.gov.ar](http://www.hcdn.gov.ar) seleccionando Transparencia y a continuación – Compras y Licitaciones.

**PLAZO LÍMITE ESTABLECIDO PARA RECIBIR CONSULTAS:**

| Lugar/Dirección   | Plazo                                    |
|---|--|
| <p><b>Por escrito:</b><br/>Sector: Mesa de entradas – sita en Av. Rivadavia Nº 1841, edif. Anexo "C", 6º piso, C.A.B.A.<br/>De Lunes a Viernes, de 10:00 a 17:00 hs.</p> <p><b>Por correo electrónico:</b><br/><a href="mailto:dptocompras.dgac@hcdn.gov.ar">dptocompras.dgac@hcdn.gov.ar</a></p> | <p>Hasta el 26 de Septiembre de 2023</p> |

**PRESENTACIÓN DE OFERTAS/ACTO DE APERTURA:**

| Lugar/Dirección   | Plazo y Horario para presentación de ofertas   |
|---|--|
| <p>Dirección de Compras, sita en Av. Rivadavia Nº 1841, edif. Anexo "C", 6º piso, C.A.B.A.<br/>Teléfonos: 6075-0000 internos:<br/>8849/8858/8876/8875</p> | <p>Lunes a Viernes de 10:00 a 17:00 hs.,<br/>hasta el día 2 de OCTUBRE de 2023<br/>a las 12.00 hs.</p> |
|   | <p><b>Día y Hora de Acto de Apertura</b></p> <p>El día 2 de OCTUBRE de 2023 – 12.30 hs.</p>            |

IRENE BARRETO  
 JEFE DE MESA DE ENTRADAS Y ARCHIVO  
 DIR. GRAL. ADMINISTRATIVO CONTABLE  
 DIRECCIÓN DE COMPRAS DE LA NACIÓN



|                          |        |    |
|--------------------------|--------|----|
| D                        | CA-DIR | Nº |
| 074/23                   |        |    |
| DIR. GRAL. ADM. CONTABLE |        |    |

# PLIEGO DE BASES Y CONDICIONES PARTICULARES (P.B.C.P.)

  
IRENE BARRETO  
D.T.O. MESA DE ENTRADAS Y ARCHIVO  
DIR. GRAL. ADMINISTRATIVO CONTABLE  
H. CAMBIO DE DIPUTADOS DE LA NACION

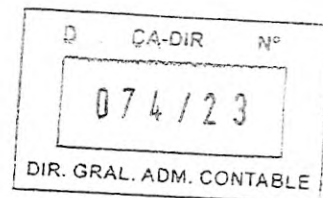

**CONDICIONES PARTICULARES**

**Artículo 1º. OBJETO**

Adquisición de llaves vírgenes varias para el taller de cerrajería de la HCDN.

**Artículo 2º. MARCO NORMATIVO DEL PROCEDIMIENTO**

El presente llamado tramita bajo el procedimiento de Contratación Directa – Por monto, con encuadre legal en el artículo 9º, incisos y apartados: 5, a) – 1 y 6, c) – 1 del “Reglamento para la Contratación de Bienes, Obras y Servicios de la HONORABLE CÁMARA DE DIPUTADOS DE LA NACIÓN”, aprobado mediante Resolución Presidencial Nº 1073/18, sus modificatorias y complementarias.

**Artículo 3º. PLAZO Y LUGAR DE ENTREGA:**

En forma previa al comienzo del plazo de entrega, quien resulte Adjudicatario deberá presentar ante la Dirección de Higiene y Seguridad del organismo, la totalidad de la documentación requerida en el Anexo V – “NORMAS DE HIGIENE Y SEGURIDAD A CUMPLIR POR LA ADJUDICATARIA”, dentro de los QUINCE (15) días hábiles administrativos contados a partir de la suscripción y retiro formal de la Orden de Compra.

Toda la documentación deberá ser presentada con carácter obligatorio. La falta de presentación, falsedad en su contenido o presentación incompleta generará la imposibilidad de iniciar la entrega objeto de la presente contratación y por consiguiente dará lugar al inicio de las acciones tendientes a la rescisión del contrato.

Una vez analizada y aprobada la documentación, la citada Dirección de Higiene y Seguridad en el Trabajo emitirá una **constancia** que acredite el cumplimiento y comunicará la misma al adjudicatario y al área requirente.

**Mail de contacto:** [higiene.dhst@hcdn.gob.ar](mailto:higiene.dhst@hcdn.gob.ar) / **teléfono:** 6075-2214/2245.

**Plazo de Entrega:** TREINTA (30) días corridos contados a partir de la fecha de notificación de la constancia emitida por la Dirección de Higiene y Seguridad en el Trabajo.

**Lugar de entrega:** La entrega se realizará en el pañol de materiales y herramientas de la HCDN, ubicado en la calle Bartolomé Mitre Nº1848/1852, 1ºSS del Edificio Anexo “C” - C.A.B.A. debiendo coordinar previamente al teléfono 6075-7100 interno 5232.

**Artículo 4º. VISTA / DESCARGA DE PLIEGOS Y NOVEDADES**

**Vista / Descarga de Pliegos**

Los interesados podrán consultar y/o descargar pliegos desde el sitio web de la H.C.D.N. ([www.hcdn.gob.ar](http://www.hcdn.gob.ar)). Cuando se descargue un pliego el proveedor deberá informar vía correo electrónico a la dirección de mail [dptocompras.dgac@hcdn.gob.ar](mailto:dptocompras.dgac@hcdn.gob.ar) los siguientes datos: nombre o razón social, Nº de C.U.I.T., domicilio, teléfono y dirección de correo electrónico donde serán válidas las comunicaciones que deban cursarse.

La presentación de la oferta significará de parte del oferente el pleno conocimiento y aceptación de las cláusulas que rigen el llamado a contratación, por lo que no será necesaria la presentación del pliego con la oferta.

**ES COPIA FIEL DE SU ORIGINA\***

IRENE BARRETO  
DIR. GRAL. ADM. CONTABLE  
H. CÁMARA DE DIPUTADOS DE LA NACIÓN

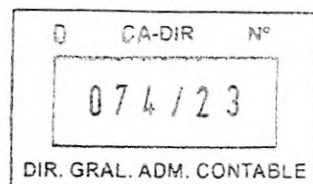

**Novedades**

A los efectos del seguimiento de novedades que puedan producirse respecto de la presente contratación e independientemente de las comunicaciones que se cursen, aconsejamos a los interesados y potenciales oferentes visitar el link:

[http://www.diputados.gob.ar/secadmin/dgral\\_admin\\_ctble/dr\\_compras/subdireccioncomprasysseguros/dptodecompras/licitaciones/apertura.jsp](http://www.diputados.gob.ar/secadmin/dgral_admin_ctble/dr_compras/subdireccioncomprasysseguros/dptodecompras/licitaciones/apertura.jsp)

**Artículo 5º. NOTIFICACIONES Y/O COMUNICACIONES**

Todas las notificaciones y comunicaciones del presente llamado entre la H.C.D.N. y los interesados, oferentes, adjudicatarios o cocontratantes se efectuarán a la dirección de correo electrónico constituida a esos fines, la que deberán declarar, sin excepción, en la planilla o formulario de cotización al momento de constituir de su oferta.

Las notificaciones y comunicaciones cursadas por la H.C.D.N. a la dirección de correo electrónico constituida se tendrán por notificadas el día en que fueron enviadas, sirviendo de prueba suficiente las constancias que tales medios generen para el emisor.

Para el caso de que se informara una dirección de correo electrónico errónea o se detectara algún inconveniente con la misma, se tendrán por válidas, si las hubiera, las informadas en registros o bases de datos administradas por la H.C.D.N.

**Artículo 6º. TRATAMIENTO DE CONSULTAS Y CIRCULARES AL PLIEGO DE BASES DEL LLAMADO**

A los fines del tratamiento de consultas y circulares al Pliego de Bases y Condiciones del llamado se estará a lo dispuesto en los puntos 9 y 10 del Pliego de Bases y Condiciones Generales.

**El plazo límite para recibir consultas se encuentra establecido en la carátula del presente Pliego.**

**Artículo 7º. GARANTÍAS**

Para afianzar el cumplimiento de todas sus obligaciones, los oferentes, cocontratantes y adjudicatarios deberán constituir garantías, conforme corresponda:

**a) Garantía de mantenimiento de oferta**

Los oferentes deberán presentar una garantía por el CINCO POR CIENTO (5%) calculada sobre el monto total de su oferta y constituida bajo alguna de las formas previstas en el artículo 72 del Reglamento aprobado por Resolución Presidencial Nº 1073/18. En el caso de cotizar con descuentos, alternativas o variantes, la garantía se calculará sobre el mayor valor propuesto.

**b) Garantía de adjudicación o cumplimiento de contrato**

El adjudicatario deberá integrar la garantía de adjudicación o cumplimiento del contrato dentro del término de OCHO (8) días a contar desde la fecha de suscripción y retiro formal de la Orden de Compra y/o Contrato. La garantía deberá constituirse por un valor que represente el DIEZ POR CIENTO (10%) del importe total de la adjudicación.

**c) Contragarantía**

El adjudicatario deberá integrar una contragarantía equivalente al CIEN POR CIENTO (100%) de los montos que reciba como adelanto o anticipo financiero, para el caso que fuera previsto alguno de ellos dentro de las presentes cláusulas particulares.

**ES COPIA FIEL DE SU ORIGINA**

IRENE D. BARRETO  
DIR. GRAL. ADM. CONTABLE  
H. CAMARILLA DE DIPUTADOS DE LA C.D.N.

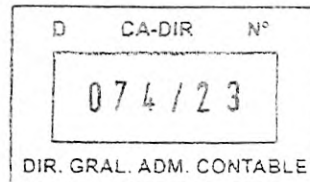

**Consideraciones generales**

Se estará exceptuado de la presentación de garantías cuando el monto resultante para su constitución no fuere superior a PESOS OCHENTA Y TRES MIL OCHOCIENTOS (\$ 83.800.-) conforme lo indicado en el artículo 74, inciso c) del citado Reglamento.

En caso de optar por una Póliza de Seguro de Caución, la misma deberá encontrarse legalizada por Escribano Público, conforme lo indicado en el artículo 72, inciso e) del citado Reglamento.

Sólo se podrá presentar pagaré a la vista cuando el monto de la garantía no supere la suma de PESOS TRESCIENTOS TREINTA Y CINCO MIL DOSCIENTOS (\$ 335.200.-). Esta forma de garantía no podrá combinarse con las restantes formas admitidas.

Cuando la ejecución de la prestación se cumpla dentro del plazo previsto para la integración de la garantía de adjudicación o de cumplimiento de contrato, él o los adjudicatarios se encontrarán exceptuados de su presentación, conforme lo establecido por el inciso e) del artículo 74 del Reglamento aprobado por Resolución Presidencial Nº 1073/18 – Excepciones a la obligación de presentar garantías.

No obstante lo previsto en las consideraciones anteriores, todos los oferentes, adjudicatarios y cocontratantes contraen la obligación de responder por el importe de las garantías no constituidas, de acuerdo al orden de afectación de penalidades establecido en el Reglamento aprobado por Resolución Presidencial Nº 1073/18, a requerimiento de la H.C.D.N., sin que puedan interponer reclamo alguno sino después de obtenido el cobro o de efectuado el pago.

Las excepciones a la obligación de presentar garantías no incluyen a las contragarantías.

**Devolución de las garantías / renuncia tácita**

La Dirección de Compras deberá notificar a los oferentes, adjudicatarios o cocontratantes dentro de los plazos fijados para que retiren las garantías de acuerdo al siguiente detalle:

- a) Las garantías de mantenimiento de oferta, dentro de los DIEZ (10) días de notificado el acto administrativo de adjudicación o el acto por el cual se ponga fin al procedimiento de selección.
- b) Las garantías de cumplimiento del contrato o las contragarantías, dentro de los DIEZ (10) días de producida la recepción definitiva por parte de la Comisión de Recepción, cuando no quede pendiente la aplicación de multa o penalidad alguna.

Si los oferentes, adjudicatarios o cocontratantes, no retirasen las garantías dentro del plazo de CIENTO OCHENTA (180) días corridos a contar desde la fecha de la comunicación que lo informe, implicará la renuncia tácita a favor de la H.C.D.N. de lo que constituya la garantía, procediendo la tesorería del organismo a efectuar las acciones detalladas en el artículo 75 del Reglamento aprobado por Resolución Presidencial Nº 1073/18, según corresponda.

**Artículo 8º. ALCANCE DE LAS PROPUESTAS / MARCAS**

**Alcance de las propuestas**

Las propuestas, conforme el caso, deberán comprender e incluir todo lo establecido en el presente Pliego de Bases y Condiciones y en las Especificaciones técnicas y de aquello que, sin estar explícitamente indicado, resultare necesario para la correcta ejecución de la contratación. La oferta contendrá la documentación en la que conste las especificaciones y características técnicas, marcas de los elementos o materiales. No se aceptará la expresión "Según Pliego" como definición de las propuestas.

**ES COPIA FIEL DE SU ORIGINA\***

IRAZA B. BARRETO  
DIR. GENERAL ADMINISTRATIVO CONTABLE  
H.C. ARGENTINA DE DIPUTADOS DE LA CÁMARA

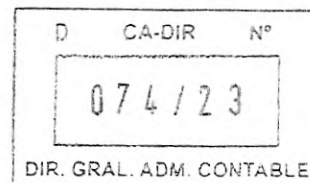

**Marcas**

Para el caso en que se mencionaren marcas y tipos en el presente pliego, tendrán por finalidad determinar las características y el nivel de calidad de los materiales a utilizar. Deberá entenderse que es al sólo efecto de señalar las características generales de lo solicitado. Si la oferta no especifica marca, se entenderá que es la requerida. El oferente podrá proponer otros equivalentes, cargando, oportunamente, con la responsabilidad de demostrar dicha equivalencia y quedando a criterio del organismo su aceptación o rechazo.

**Artículo 9º. PLAZO DE MANTENIMIENTO DE LAS OFERTAS**

En virtud de lo dispuesto en el punto 15 del Pliego de Bases y Condiciones Generales, los oferentes deberán mantener las ofertas por el término de SESENTA (60) días corridos contados a partir de la fecha del acto de apertura. Si el oferente no manifestara en forma fehaciente su voluntad de no renovar su oferta con una antelación mínima de DIEZ (10) días corridos a contar desde el día del vencimiento efectivo del plazo, aquella se considerará prorrogada automáticamente por el término de TREINTA (30) días corridos y así sucesivamente.

**Artículo 10º. FORMA DE COTIZACIÓN**

Los oferentes deberán volcar su oferta económica, en la planilla de cotización anexada al presente pliego (Anexo IV). Se entenderán todos los importes ofertados como finales, en pesos, con IVA incluido. Para los casos en que se detecten errores de cotización, se estará a lo dispuesto por el artículo 50 del Reglamento de Contrataciones aprobado por Resolución Presidencial N° 1073/18.

**Artículo 11º. DOCUMENTACIÓN REQUERIDA PARA LA PRESENTACIÓN DE OFERTAS**

Los oferentes deberán presentar junto con su oferta la documentación indicada en el **Anexo I – "Inscripción en el Registro de Proveedores de la HCDN"** y en el **Anexo II – "Documentación específica de la contratación"**, como así también cualquier otro requisito tratado expresamente en el pliego del llamado.

**Artículo 12º. DE LOS OFERENTES**

- De conformidad con el artículo 47 inciso a) del Reglamento para la Contratación de Bienes, Obras y Servicios para la HCDN aprobado por la RP N° 1073/2018, si el oferente no hubiera cumplido con sus obligaciones impositivas y/o previsionales, conforme las disposiciones vigentes dictadas por la Administración Federal de Ingresos Públicos (AFIP); o si el oferente no se encontrare inscripto en el Registro de Proveedores de la HCDN, o bien, encontrándose inscripto no haya procedido a actualizar o confirmar la información suministrada en el lapso de un año, será intimado por la HCDN para la subsanación de la deficiencia de que se trate, de conformidad con los artículos 36 y 48 del Reglamento antes citado.

Para acceder al sistema y **crear un usuario** deberá ingresar a:

<https://proveedores.hcdn.gob.ar/cliente/>

Para acceder al **manual de uso del sistema** deberá ingresar a:

[https://www4.hcdn.gob.ar/newsletter/img/20190415/Guia\\_Proveedores.pdf](https://www4.hcdn.gob.ar/newsletter/img/20190415/Guia_Proveedores.pdf)

**ES COPIA FIEL DE SU ORIGINA\***

17/2/23  
L. BARRETO  
DIR. GRAL. ADM. CONTABLE  
SECRETARÍA DE DIPUTADOS DE LA NACIÓN

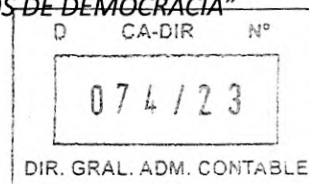

- Aquellos oferentes que reúnan las condiciones establecidas en la Ley Nº 27.437, modificatorias y complementarias, deberán manifestar dicha circunstancia mediante la presentación de una declaración jurada.
- Los oferentes que invoquen la condición de Micro, Pequeña o Mediana Empresa o Cooperativa, deberán acompañar el certificado que lo acredite junto con su oferta.

**Artículo 13º. CRITERIO DE EVALUACIÓN Y SELECCIÓN DE OFERTAS**

El criterio de Evaluación y Selección de ofertas será por: RENGLÓN. La adjudicación recaerá sobre aquella oferta u ofertas que, ajustándose a lo requerido por los Pliegos de Bases y Condiciones Generales, Particulares y de Especificaciones Técnicas, resulten las más convenientes para la H.C.D.N., teniendo en cuenta el precio, la calidad, idoneidad y antecedentes del oferente, así como los demás términos de la oferta (artículo 52 del Reglamento aprobado por Resolución Presidencial Nº 1073/18).

Serán sometidos a evaluación aquellos oferentes que cumplan con los requisitos de admisibilidad y con la documentación requerida en el *Anexo I – “Inscripción en el Registro de Proveedores de la HCDN”* y en el *Anexo II – “Documentación específica de la contratación”* como así también cualquier otro requisito tratado expresamente en el pliego del llamado.

**Artículo 14º. COMUNICACIÓN DEL DICTAMEN DE EVALUACIÓN**

El dictamen de evaluación de las ofertas deberá ser notificado a los oferentes dentro de los TRES (3) días a contar desde su firma. Asimismo, será exhibido, difundido y comunicado fehacientemente por alguno de los medios habilitados a tal fin conforme lo dispuesto en el artículo 116 del Reglamento aprobado por Resolución presidencial Nº 1073/18.

Los interesados podrán formular impugnaciones al dictamen dentro del plazo fijado en el artículo 55 del citado Reglamento.

**Artículo 15º. GARANTÍA DE LOS BIENES ENTREGADOS:**

El adjudicatario estará obligado a garantizar la calidad, funcionamiento y/o demás requerimientos previstos en la documentación contractual, de la totalidad de los bienes y/o productos provistos por defectos de diseño, materiales y fabricación de los mismos por un plazo de DOCE (12) meses a contar desde su recepción. Dentro del plazo descripto, si se constatar alguna anomalía en los productos, la firma adjudicataria deberá proceder inmediatamente a su remplazo, sin costo alguno para la H.C.D.N. El plazo genérico de UN (1) año, se establece sin perjuicio del plazo de garantía mayor que pudiera ofrecer el fabricante.

**Artículo 16º. OBLIGACIÓN DE INDEMNIDAD**

El adjudicatario se obliga a mantener indemne al Organismo contratante y a su personal, frente a reclamos o contingencias de cualquier naturaleza, que se deriven de la ejecución de la presente contratación, atribuibles a su parte o a sus dependientes, subcontratistas o proveedores o cualquier otro tercero, en cualquiera de las etapas de cumplimiento de este contrato, haciéndose responsable por todos los gastos y costos de cualquier naturaleza, que resultaren necesarios para resolverlos, incluidos los gastos causídicos si los hubiere.

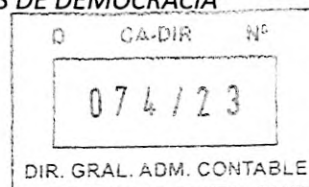

También mantendrá indemne al Organismo contratante y a su personal, de cualquier responsabilidad emergente por reclamos ante el incumplimiento de leyes laborales y previsionales, pago de cualquier tipo de indemnizaciones, independientemente de su naturaleza, incluyendo aquellas motivadas por enfermedades o accidentes de trabajo. En ese sentido, el Cocontratante se encuentra obligado a contratar los seguros que en este Pliego se mencionan, sin perjuicio de contratar otros que estime indispensables o necesarios para cumplir con esta cláusula de indemnidad, y haciéndose responsable por los riesgos o costos que los seguros no cubran, así como también por todos los gastos y costos de cualquier naturaleza que resultaren necesarios para resolverlos y solventarlos.

Por lo tanto, el Cocontratante será responsable por los daños y perjuicios que ocasionen al Organismo contratante y a su personal el incumplimiento de cualquiera de las obligaciones a su cargo, sin perjuicio de las responsabilidades emergentes del régimen de penalidades y/o sanciones previstas en el presente Pliego.

Sistemas patentados: El pago de los derechos para el empleo de artículos y dispositivos patentados, se considerarán incluidos en la cotización de la oferta. La Adjudicataria será la única responsable por los reclamos que se promuevan por el uso indebido de patentes, debiendo mantener indemne a la H.C.D.N respecto de cualquier reclamo que pudieran iniciar los titulares de las mismas, incluidos gastos causídicos, si los hubiere.

#### **Artículo 17º. SEGUROS Y LEGISLACIÓN LABORAL**

El Adjudicatario deberá cumplir con los siguientes requisitos:

##### **a) Seguridad Social**

El Adjudicatario deberá cumplir respecto del personal afectado a las tareas con todas las obligaciones emergentes de la Legislación Laboral y de la Seguridad Social. El personal y/o terceros afectados por el Adjudicatario de la presente contratación en el cumplimiento de las obligaciones asumidas por éste, carecerán de relación jurídica alguna con la HCDN. Estarán a exclusivo cargo del Adjudicatario los salarios, seguros, cumplimiento de leyes y cargas sociales y previsionales y cualquier otra erogación, sin excepción, vinculados con la ejecución contractual, quedando expresamente liberada la HCDN por tales conceptos, y sin que se configure solidaridad alguna entre ambos.

##### **b) Contratación de los Seguros**

El Adjudicatario deberá contratar los seguros detallados en el presente Pliego, cuya vigencia deberá abarcar la totalidad del período contractual, e incluir la renovación automática de los mismos hasta la efectiva finalización del contrato, incluidas las prórrogas. La contratación de los seguros aquí referidos resulta independiente de aquellos otros que le sean legalmente exigibles al Adjudicatario por su actividad a fin de cubrir los posibles daños o pérdidas que afecten a sus bienes o los de sus empleados, como consecuencia de su actividad.

Las compañías aseguradoras con las cuales contrate el Adjudicatario las coberturas exigidas en el presente Pliego, deben contar con autorización de la Superintendencia de Seguros de la Nación y contar con calificación de riesgo mínima en Categoría "A".

El adjudicatario deberá presentar copia certificada de la Póliza de Seguros de Riesgos de Trabajo con cláusula de no repetición a favor de la HCDN, junto con la nómina del personal interviniente y la constancia

**ES COPIA FIEL DE SU ORIGINA**

IRAZOBA BARRETO  
 DTO. MESA DE TRABAJO Y ARCHIVO  
 DIR. GRAL. ADM. CONTABLE  
 H. CÁMARA DE DIPUTADOS DE LA NACIÓN



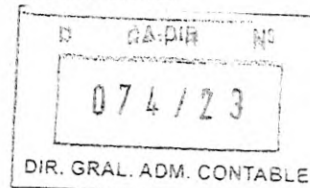

del último pago. La H.C.D.N. no autorizará el ingreso a sus dependencias, de ninguna persona que no se hallare previamente autorizada a hacerlo.

El adjudicatario deberá contemplar en todos los seguros contratados la cláusula de no repetición a favor de la H.C.D.N.

**RESPONSABILIDAD DEL ADJUDICATARIO**

**Régimen de Responsabilidad Frente a Terceros y Personal**

La H.C.D.N. no asumirá responsabilidad alguna y quedará desligada respecto de todo conflicto o litigio que eventualmente se genere por cuestiones de índole laboral entre el Adjudicatario y el personal que éste ocupare a los fines de cumplir con sus obligaciones contractuales y que, en consecuencia, pudiera implicar o no la intervención del gremio que los nuclea y/o de aquellos organismos estatales vinculados con el contralor de transgresiones a normas establecidas para el orden laboral, o del cumplimiento de convenios colectivos de trabajo en vigencia. Igual criterio se hace extensivo a las obligaciones previsionales e impositivas que recaigan sobre el Adjudicatario.

Asimismo, la HCDN no asumirá responsabilidad alguna por reclamos de terceros con los que el Adjudicatario hubiere contratado a los fines de cumplir con las obligaciones emergentes de la normativa vigente, los Pliegos de Bases y Condiciones Generales, Particulares y de Especificaciones Técnicas correspondientes. En el caso de que la contratista recurra a empresas subcontratistas, las mismas deberán cumplir con todas las obligaciones previstas en los pliegos licitatorios para el contratista de la Administración.

De la misma forma, el Adjudicatario es exclusivamente responsable de toda reclamación o acción de terceros que pudiere establecerse por razón de cualquier daño o perjuicio ocasionado a personas o cosas o sus anexos; ya sea por cualquier material, maquinaria o implementos usados o por negligencia, culpa, omisión o imprudencia de él y de sus empleados afectados a las tareas a su cargo. En ese sentido, el Adjudicatario deberá tomar seguro por las responsabilidades civiles por daños y perjuicios a terceros o de propiedad de terceros, incendio y siniestro; en caso de que el monto de dicho seguro no alcanzare a cubrir los daños provocados, la diferencia resultante correrá por parte del Adjudicatario.

En caso de subcontratación, con carácter previo y por escrito, el adjudicatario deberá solicitar autorización a la HCDN respecto de la incorporación de un subcontratista. La HCDN se reserva el derecho de revocar la autorización concedida cuando lo considerare conveniente para la realización de la obra y sin que esto genere responsabilidad alguna a su cargo. Autorizada una subcontratación, el subcontratista se compromete a respetar todas las exigencias establecidas en la normativa vigente y en los Pliegos que rigen la presente contratación. Al mismo tiempo, el adjudicatario se compromete a mantener indemne a la HCDN respecto de cualquier reclamo que la subcontratista pudiere efectuarle, incluidos los gastos causídicos que pudieren derivar de aquél. La subcontratación no liberará al adjudicatario de las obligaciones asumidas con motivo de la adjudicación, siendo éste responsable del cumplimiento del contrato en todos y cada uno de sus términos, con independencia de que el incumplimiento sea directamente imputable a su subcontratista, en cuyo caso éste último será solidariamente responsable con aquél. La subcontratación no liberará al adjudicatario de las obligaciones asumidas con motivo de la adjudicación, siendo éste responsable del cumplimiento del contrato en todos y cada uno de sus términos, con independencia de que el incumplimiento sea directamente imputable a su subcontratista, en cuyo

IRENE PARRETO  
DIR. GRAL. ADM. CONTABLE  
H. C. D. N. DE DIPUTADOS DE NACIÓN

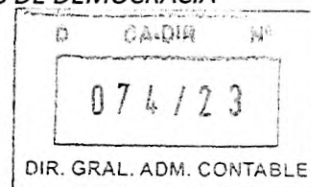

caso éste último será solidariamente responsable con aquél. En caso de corroborarse una subcontratación sin autorización, la misma acarreará la rescisión contractual con culpa del adjudicatario.

#### **Artículo 18º. SUSPENSIÓN DE EJECUCIÓN DEL CONTRATO**

La H.C.D.N. podrá suspender la ejecución del contrato ante cualquier incumplimiento, por parte de la adjudicataria, de las obligaciones a su cargo. Dicha suspensión deberá ser debidamente certificada por la inspección correspondiente con expresa mención del incumplimiento que la genere. En ningún caso, la mencionada suspensión dará lugar a responsabilidad patrimonial a cargo de la comitente (H.C.D.N.), no pudiendo la adjudicataria reclamar el resarcimiento de consecuencia económica alguna, derivada de la suspensión ordenada en los términos antedichos.

#### **Artículo 19º. PENALIDADES Y SANCIONES**

Por observaciones en la prestación y en el cumplimiento de cualquiera de las condiciones de la presente contratación los oferentes, adjudicatarios y cocontratantes serán pasibles de las penalidades y sanciones establecidas en el Título XV del Reglamento para la Contratación de Bienes, Obras y Servicios.

Para la aplicación de penalidades y sanciones los días se entenderán corridos

#### **Artículo 20º. FACTURACIÓN Y FORMA DE PAGO**

##### **Forma de pago**

Pago único.

El pago de la factura operará dentro de los CUARENTA Y CINCO (45) días, conforme lo dispuesto en el artículo 69 del Reglamento de Contrataciones.

##### **A tener en cuenta:**

Es requisito indispensable para el cobro de los importes a percibir, que el adjudicatario presente ante la Dirección de Tesorería, sita en Avenida Rivadavia 1864, PB del Palacio Legislativo – CABA, a los fines de gestionar su alta, o bien, para el caso de que la cuenta hubiese cambiado, la certificación de CBU emitida por la entidad bancaria en la cual se encuentra radicada su cuenta. Mail de contacto: [mgoldberg@hcdn.gob.ar](mailto:mgoldberg@hcdn.gob.ar)

##### **Facturación**

A los efectos tributarios, y atento a la condición de IVA exento que reviste la HONORABLE CÁMARA DE DIPUTADOS DE LA NACIÓN, se deberá considerar al organismo como Consumidor Final. Las facturas a presentarse serán C o B, debiéndose emitir las mismas en cabeza de la HONORABLE CÁMARA DE DIPUTADOS DE LA NACIÓN – Clave Única de Identificación Tributaria (C.U.I.T.) N°: 30-53421333-2.

Las facturas deberán ser presentadas ante el Departamento de Mesa de Entradas y Archivo dependiente de la Subdirección de Administración de la Dirección de Administración de la Dirección General Administrativo Contable de la SECRETARÍA ADMINISTRATIVA de la HONORABLE CÁMARA DE DIPUTADOS DE LA NACIÓN sita en calle Riobamba N° 25, piso 6º, anexo C de la Ciudad Autónoma de Buenos Aires, teléfono: 6075-8850/8863. Las facturas deberán contener los requisitos establecidos en el artículo 68 del Reglamento aprobado por Resolución Presidencial N° 1073/18. La Dirección General Administrativo

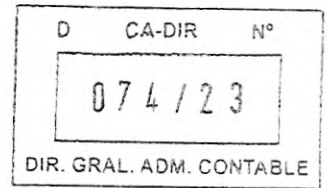

Contable podrá modificar la condición de pago establecida cuando medien razones que así lo justifique, siempre que no implique un perjuicio para el adjudicatario.

Asimismo, conforme lo establecido por la Resolución General N° 2853 de fecha 25 de junio de 2010, sus modificatorias y complementarias, emitida por la Agencia Federal de Ingresos Públicos (A.F.I.P.), se informa que la HONORABLE CÁMARA DE DIPUTADOS DE LA NACIÓN dispone de la cuenta de correo electrónico [meda.dgac@hcdn.gov.ar](mailto:meda.dgac@hcdn.gov.ar) para la recepción de facturas del tipo electrónico.

**Artículo 21º. AUTORIZACIÓN DE LA PUBLICIDAD Y/O CESIÓN O TRANSFERENCIA DE LA ORDEN DE COMPRA**

El adjudicatario no podrá vender, ceder o de cualquier forma transferir parte alguna o la totalidad de la Orden de Compra, si así lo hiciere, se podrá dar por rescindido de pleno derecho con culpa del proveedor. Asimismo, tampoco podrá efectuar ningún tipo de publicidad en cualquier medio de difusión, sin contar con la autorización previa y por escrito de la H.C.D.N., si así lo hiciere, se podrá dar por rescindido de pleno derecho el contrato, con culpa del proveedor.

**Artículo 22º. NORMATIVA APLICABLE**

La presente contratación se registrá por las disposiciones del "Reglamento para la Contratación de Bienes, Obras y Servicios de la HONORABLE CÁMARA DE DIPUTADOS DE LA NACIÓN", aprobado mediante Resolución Presidencial N° 1073/18, sus modificatorios y complementarios, por la D SAD N° 354/18 que aprueba el Pliego de Bases y Condiciones Generales y por los Pliegos de Bases y Condiciones Particulares y de Especificaciones Técnicas del presente llamado, en todo lo que no se contradiga con las modificaciones dispuestas en la R.P. N° 0137/2023, hasta tanto la autoridad administrativa dicte el nuevo Pliego de Bases y Condiciones Generales de la H.C.D.N., adaptado al Reglamento vigente.

Las normas mencionadas se encuentran para conocimiento y/o consulta de los interesados y potenciales oferentes en el siguiente link:

[https://www.hcdn.gov.ar/secadmin/dgral\\_admin\\_ctble/dr\\_compras/subdireccioncomprasysiguos/dptodecompras/licitaciones/reglamentos-segun-tramite.html](https://www.hcdn.gov.ar/secadmin/dgral_admin_ctble/dr_compras/subdireccioncomprasysiguos/dptodecompras/licitaciones/reglamentos-segun-tramite.html)



|                          |        |    |
|--------------------------|--------|----|
| D                        | CA-DIR | Nº |
| 074/23                   |        |    |
| DIR. GRAL. ADM. CONTABLE |        |    |

# PLIEGO DE ESPECIFICACIONES TÉCNICAS (P.E.T.)

**ES COPIA FIEL DE SU ORIGINA\***

*Irene Barreto*  
IRENE BARRETO  
ARCHIVO  
CONTABLE  
EJECUCION

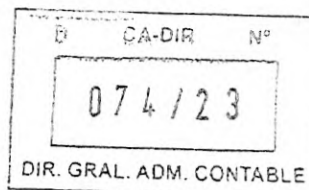

**ESPECIFICACIONES TÉCNICAS  
"ADQUISICIÓN DE LLAVES VÍRGENES VARIAS PARA EL TALLER DE CERRAJERÍA  
DE LA H.C.D.N."**

No se admitirán llaves defectuosas debido a errores en el proceso de fundición o a matrices que no hayan sido mecanizadas correctamente. Además, no se aceptarán llaves cuya forma presente un porcentaje de contracción que no se haya tenido en cuenta durante la elaboración de la moldería, ni aquellas que sean copias de llaves ya previamente copiadas.

**SE ACLARA QUE LA DESCRIPCION REFIERE A LOS MODELOS DE CERROJOS Y CERRADURAS EN LOS QUE SE UTILIZARAN LAS LLAVES SOLICITADAS.**

A continuación, se detallan los materiales y acompañan imágenes meramente ilustrativas a los fines de representación visual:

*Irene Larreto*  
D.T.O. MESA DE ENTRADAS Y ARCHIVO  
DIR. GRAL. ADMINISTRATIVO CONTABLE  
H.C.D.N. DIPUTADOS DE LA NACION

**ES COPIA FIEL DE SU ORIGINA\***



|                          |        |    |
|--------------------------|--------|----|
| D                        | CA-DIR | Nº |
| 074/23                   |        |    |
| DIR. GRAL. ADM. CONTABLE |        |    |





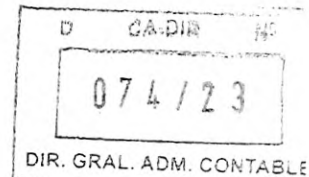

| NºR | Imagen | Denominación  | Unidad | Cant. |
|-----|--------|---|--------|-------|
| 1   |        | Llave doble paleta código 111 para cerrojo CANDEX 6 Combinaciones – Material de fabricación Bronce.           | Unidad | 1000  |
| 2   |        | Llave doble paleta código 174 para cerradura ACYTRA 4 Combinaciones – Material de fabricación Bronce.         | Unidad | 1000  |
| 3   |        | Llave doble paleta código 101 con aro para cerradura ACYTRA 6 Combinaciones – Material de fabricación Bronce. | Unidad | 1000  |
| 4   |        | Llave doble paleta código 200 para cerradura PRIVE 4 Combinaciones – Material de fabricación Bronce.          | Unidad | 1000  |
| 5   |        | Llave doble paleta código 201 para cerradura PRIVE 6 Combinaciones - Material de fabricación Bronce.          | Unidad | 1000  |
| 6   |        | Llave doble paleta larga código 200 para cerradura PRIVE 4 Combinaciones- Material de fabricación Bronce.     | Unidad | 1000  |

Las imágenes utilizadas o son meramente ilustrativas y se proporcionan con fines de representación visual.

ES COPIA FIEL DE SU ORIGINA\*

IRAZOLA, BARRETO  
 ARCHIVO  
 FOLIO  
 074/23



| N°R | Imagen  | Denominación   | Unidad | Cant. |
|-----|---|--|--------|-------|
| 7   |    | Llave doble paleta largas para cerradura KALLAY 6 Combinaciones - Material de fabricación Bronce.      | Unidad | 1000  |
| 8   |   | Llave doble paleta para cerradura GIACO 4 Combinaciones - Material de fabricación Bronce.              | Unidad | 1000  |
| 9   |  | Llave doble paleta código 6624 para cerradura TRABEX 4 Combinaciones - Material de fabricación Bronce. | Unidad | 1000  |
| 10  |  | Llave doble paleta código 2105 para cerradura TRABEX 6 Combinaciones - Material de fabricación Bronce. | Unidad | 1000  |
| 11  |  | Llave tipo YALE N°8 U8d derecha - Bronce Acabado Cromado.  | Unidad | 1000  |
| 12  |  | Llave simple paleta PICOLO larga - Material de fabricación Bronce.                                     | Unidad | 1000  |

Las imágenes utilizadas o son meramente ilustrativas y se proporcionan con fines de representación visual.

ES COPIA FIEL DE SU ORIGINA\*

*IRENE BARRETO*  
 DIRECTORA DE REGISTRO Y ARCHIVO  
 DIRECCIÓN GENERAL DE ADMINISTRACIÓN CONTABLE  
 LEGISLATURA DEL PODER EJECUTIVO FEDERAL



### **Reglón N°12**

### **Llave tipo PICOLO Larga**

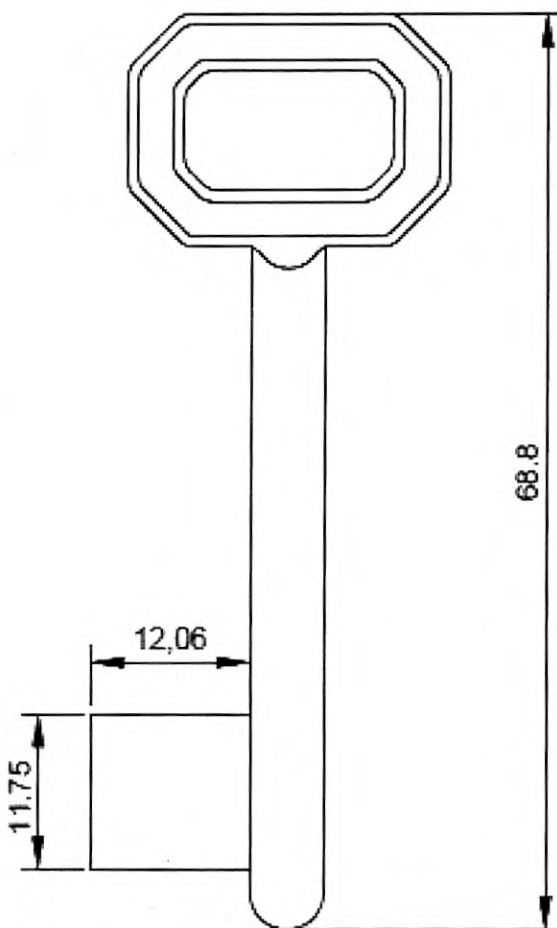

**MEDIDAS EN MILIMETROS**

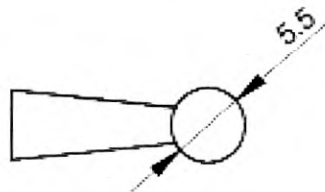

**ES COPIA FIEL DE SU ORIGEN**

*IRENE BARRETO*  
DIRECCIÓN DE ENTRADAS Y ARCHIVO  
DIRECCIÓN GENERAL ADMINISTRATIVO CONTABLE  
COMISIÓN DE DIPUTADOS DE LA NACIÓN





|                          |        |    |
|--------------------------|--------|----|
| D                        | CA-DIR | Nº |
| 074/23                   |        |    |
| DIR. GRAL. ADM. CONTABLE |        |    |

# ANEXO I

## INSCRIPCIÓN EN EL REGISTRO DE PROVEEDORES DE LA HCDN

ES COPIA FIEL DE SU ORIGINAL

*Irene Barreto*  
IRENE BARRETO  
DIR. GRAL. ADM. CONTABLE  
H. CÁMARA DE DIPUTADOS DE LA NACIÓN

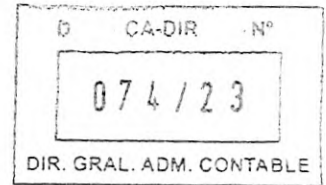

Los oferentes que deseen contratar con la HCDN tendrán como condición sine qua non encontrarse inscriptos en el **Registro de Proveedores de la HCDN de manera previa a la Preadjudicación.**

Procedimiento de inscripción y actualización en el Registro de Proveedores:

Paso 1: Incorporar la documentación o actualización de documentación en el sistema ingresando a la siguiente dirección: <https://proveedores.hcdn.gob.ar/cliente/>

Paso 2: Para completar la inscripción o actualización de documentación deberá presentar la totalidad de la documentación ya incorporada en el sistema ante el Registro de Proveedores de la HCDN sito en Av. Rivadavia N° 1841, 6 piso, Anexo C (Dirección de Compras), C.A.B.A.

**A tener en cuenta:** Todas las escrituras, actas, poderes y similares deberán ser subidas y presentadas en copias legalizadas por escribano público

Documentación a presentar según el tipo de personería que se trate:

**Datos básicos según el tipo de personería**

**a) Personas humanas:**

- I) Copia del Documento Nacional de Identidad o Pasaporte del titular.
- II) En caso de acreditar apoderado, poder suficiente vigente y copia del Documento Nacional de Identidad o Pasaporte del Apoderado.

**b) Personas jurídicas:**

- I) Contrato social o estatuto, inscripto en la Inspección General de Justicia o Registro Público pertinente.
- II) Ampliaciones estatutarias y/o actualizaciones, en caso de corresponder, inscriptos en la Inspección General de Justicia o Registro Público correspondiente.
- III) Última acta de designación de autoridades y distribución de cargos y/o designación de gerente de SRL, inscripta en la Inspección General de Justicia o Registro Público correspondiente.
- IV) En caso de acreditar apoderados, poder suficiente vigente y copia del Documento Nacional de Identidad o Pasaporte del Apoderado.

**c) Cooperativas, mutuales y otros:**

- I) Acta de asamblea constitutiva, estatutos u otros y sus actualizaciones.
- II) Copia del Documento Nacional de Identidad o Pasaporte de los socios.
- III) En caso de acreditar apoderados, poder suficiente vigente y copia del Documento Nacional de Identidad o Pasaporte del o los apoderados.

**d) Uniones Transitorias (UT):**

Las personas que se presenten agrupadas asumiendo, en caso de resultar adjudicatarias, el compromiso de constituirse en una UT deberán presentar lo siguiente:

**Con la presentación de la oferta:**

- I) Poder emitido por las personas que conformarán la UT o sus representantes legales en favor de uno de ellos, mediante el cual se acrediten sus facultades para suscribir la oferta y actuar en su representación desde el momento de la presentación de la propuesta hasta el dictado del acto de finalización del procedimiento.
- II) Declaración jurada suscripta por las personas que conformarán la UT o sus representantes legales, en la que conste lo siguiente:
  - II.1) El compromiso de constituirse legalmente como tal, en caso de resultar adjudicatarias, y de modo previo a la notificación de la orden de compra o firma del contrato respectivo.

**ES COPIA FIEL DE SU ORIGINA<sup>R</sup>**

**IRENE BARRETO**  
DIR. GRAL. ADM. CONTABLE Y ARCHIVO  
H. CÁMARA DE DIPUTADOS DE LA NACIÓN

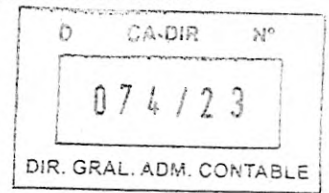

- II.2) El compromiso expreso de responsabilidad principal, solidaria e ilimitada de todas y cada una de las personas agrupadas, por el cumplimiento de todas las obligaciones emergentes del procedimiento de selección y del contrato.
- II.3) El compromiso de mantener la vigencia de la UT por un plazo no menor al fijado para el cumplimiento de todas las obligaciones emergentes del contrato.
- II.4) El compromiso de no introducir modificaciones en el estatuto de la UT, ni en el de las personas jurídicas que la integren, que importe una alteración de la responsabilidad, sin la aprobación previa del organismo contratante.
- II.5) El compromiso de actuar exclusivamente bajo la representación unificada en todos los aspectos concernientes al contrato.

III) La documentación solicitada para acreditar los requisitos en el apartado de los Datos básicos según el tipo de personería del presente anexo, deberá ser presentada individualmente por cada uno de los integrantes de la UT, sin perjuicio de otros que oportunamente se establezcan.

Una vez presentada la oferta, las UT no podrán modificar su integración, es decir, cambiar, aumentar y/o disminuir el número de personas que las compondrán, y en caso de ser contratadas no podrán hacerlo hasta el cumplimiento total de las obligaciones emergentes del contrato, excepto conformidad expresa del organismo.

Las personas que se presentasen en los términos previstos en el presente apartado no podrán presentarse como parte de otra oferta, ni constituirse como oferentes individuales, bajo apercibimiento de desestimarse la totalidad de las ofertas.

Cada una de las personas que se presenten agrupadas asumiendo, en caso de resultar adjudicatarias, el compromiso de constituirse en una UT, deberá cumplir en forma individual con los requisitos de habilidad para contratar establecidos.

Toda la documentación emitida en el exterior deberá constar con las certificaciones requeridas por la legislación vigente a los efectos de su reconocimiento en el país. Al mismo tiempo, de ser el caso, deberá encontrarse traducida al idioma español.

**En caso de resultar adjudicataria:**

- I) Contrato de constitución de la UT debidamente inscripto en la Inspección General de Justicia o Registro Público correspondiente.
- II) Instrumento donde conste la designación de representantes legales de la UT, inscripto en la Inspección General de Justicia o Registro Público correspondiente.
- III) En caso de acreditar apoderados, poder suficiente vigente y copia del Documento Nacional de Identidad o Pasaporte del Apoderado.

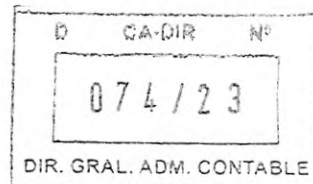

# ANEXO II

## DOCUMENTACIÓN ESPECÍFICA DE LA CONTRATACIÓN

ES COPIA FIEL DE SU ORIGINA<sup>l</sup>

*[Handwritten Signature]*  
IRENE T. BARRETO  
D.T.O. MESA DE ENTRADAS Y ARCHIVO  
DIR. GRAL. ADM. CONTABLE  
H. CAMARA DE DIPUTADOS DE LA NACION

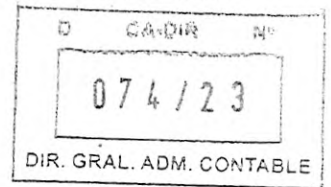

**Documentación relativa a la Propuesta Económica del Oferente:**

- Planilla de Cotización que figura en el Anexo IV.

**Declaraciones Juradas y otros:**

- Garantía de Mantenimiento de Oferta.
- Constancia de inscripción en el Registro de Proveedores. En caso de no encontrarse inscripto, o tener estado condicional de inscripción, deberán completar los trámites de manera previa a la Preadjudicación.
- Declaración Jurada de que ni el oferente, ni los integrantes de los órganos de administración y fiscalización en su caso, se encuentran incurso en ninguna de las causales de inhabilidad para contratar con la HCDN (Anexo III).
- Constitución de Domicilio: Los oferentes deberán constituir, a todos los efectos relacionados con el presente llamado, domicilio en la Ciudad Autónoma de Buenos Aires, en el cual serán válidas todas las notificaciones y diligencias que se practiquen. En el caso de Consorcios o Uniones Transitorias, deberán constituir un domicilio unificado.

**ES COPIA FIEL DE SU ORIGINAL**

  
IRENE E. BARRETO  
DIR. GRAL. ADM. CONTABLE  
H. CAMARA DE DIPUTADOS DE LA NACION

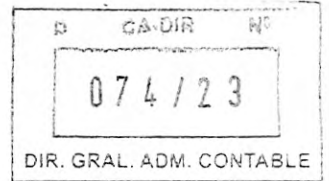

# ANEXO III

## DECLARACIÓN JURADA DE HABILIDAD PARA CONTRATAR

ES COPIA FIEL DE SU ORIGINA'

  
IRENE L. BARRETO  
D.T.O. AREA DE ENTRADAS Y ARCHIVO  
DIR. GRAL. ADMINISTRATIVA Y CONTABLE  
H. CAMARA DE DIPUTADOS DE LA NACION

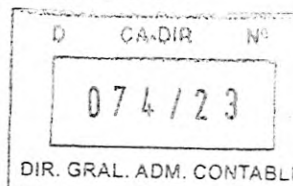

Ciudad de Buenos Aires, de de 2023

Sres.

H. Cámara de Diputados de la Nación

Presente

De mi consideración:

Por medio de la presente dejo constancia en carácter de DECLARACION JURADA que la firma..... y los integrantes de los órganos de administración y fiscalización en su caso, no se encuentran incursos en ninguna de las causales de inhabilidad para contratar con la H. Cámara de Diputados de la Nación.

Artículo 34: Personas No Habilitadas

No podrán contratar con la H.C.D.N.:

- a) Las personas humanas o jurídicas que se encontraren suspendidas o inhabilitadas por autoridad administrativa o judicial competente.
b) Los agentes y funcionarios del Estado nacional, provincial, municipal o del Gobierno de la Ciudad de Buenos Aires y las empresas en las cuales aquellos tuvieran una participación suficiente para formar la voluntad social, de conformidad con lo establecido en la Ley de Ética Pública N° 25.188.
c) Los fallidos, concursados e interdictos, mientras no sean rehabilitados.
d) Los condenados por delitos dolosos, por un lapso igual al doble de la condena.
e) Las personas que se encontraren procesadas por delitos contra la propiedad, o contra la Administración Pública Nacional, o contra la fe pública o por delitos comprendidos en la Convención Interamericana contra la Corrupción, Ley N° 24.759.
f) Las personas humanas o jurídicas que no hubieren cumplido con sus obligaciones impositivas y/o previsionales, conforme las disposiciones vigentes dictadas por la Administración Federal de Ingresos Públicos (AFIP).
g) Las personas humanas o jurídicas que no se encuentren inscriptas en el Registro de Proveedores de la HCDN o que, encontrándose inscriptas no hayan procedido a actualizar o confirmar la información suministrada, en el lapso de un año.

Sin otro particular lo saludo muy atte.

FIRMA:

ACLARACIÓN/ SELLO:

Signature and stamp of Irene I. Barreto, Director General of Administration and Archives, H. Cámara de Diputados de la Nación.



|                          |        |    |
|--------------------------|--------|----|
| D                        | CA-DIR | Nº |
| 074/23                   |        |    |
| DIR. GRAL. ADM. CONTABLE |        |    |

# ANEXO IV

## PLANILLA DE COTIZACIÓN

**ES COPIA FIEL DE SU ORIGINA**

  
IRENE BARRETO  
D.T.O. M. DE CONTROL Y ARCHIVO  
DIR. GENERAL ADMINISTRATIVO Y CONTABLE  
H. CAMARA DE DIPUTADOS DE LA NACION



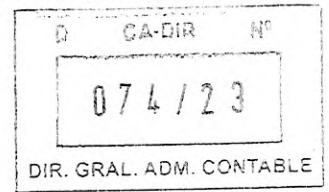

**PLANILLA DE COTIZACIÓN**

El que suscribe \_\_\_\_\_, con Documento Nacional de Identidad N° \_\_\_\_\_, en nombre y representación de la empresa \_\_\_\_\_, C.U.I.T N° \_\_\_\_\_ con domicilio constituido en la calle \_\_\_\_\_ N° \_\_\_\_\_ Localidad \_\_\_\_\_, N° de Teléfono \_\_\_\_\_ Fax \_\_\_\_\_ Mail: \_\_\_\_\_ y con poder suficiente para obrar en su nombre, según consta en contrato / poder que acompaña, luego de interiorizarse de las condiciones particulares y técnicas que rigen la presente compulsa, cotiza los siguientes precios:

| REGLÓN | CANTIDAD | UNIDAD DE MEDIDA | DESCRIPCIÓN<br>MODELOS DE CERRROJOS Y CERRADURAS EN LOS QUE SE UTILIZARAN LAS LLAVES                        | MARCA/<br>MODELO OFERTADO | PRECIO UNITARIO | PRECIO TOTAL |
|--------|----------|------------------|---|---------------------------|-----------------|--------------|
| 1      | 1000     | Unidad           | Llave doble paleta código 111 para cerrojo CANDEX 6 combinaciones. Material de fabricación bronce.          |                           | \$              | \$           |
| 2      | 1000     | Unidad           | Llave doble paleta código 174 para cerradura ACYTRA 4 combinaciones Material de fabricación bronce          |                           | \$              | \$           |
| 3      | 1000     | Unidad           | Llave doble paleta código 101 con aro para cerradura ACYTRA 6 combinaciones. Material de fabricación bronce |                           | \$              | \$           |
| 4      | 1000     | Unidad           | Llave doble paleta código 200 para cerradura PRIVE 4 combinaciones. Material de fabricación bronce          |                           | \$              | \$           |
| 5      | 1000     | Unidad           | Llave doble paleta código 201 para cerradura PRIVE 6 combinaciones. Material de fabricación bronce          |                           | \$              | \$           |
| 6      | 1000     | Unidad           | Llave doble paleta larga código 200 para cerradura PRIVE 4 combinaciones. Material de fabricación bronce    |                           | \$              | \$           |
| 7      | 1000     | Unidad           | Llave doble paletas largas para cerradura KALLAY 6 combinaciones. Material de fabricación bronce            |                           | \$              | \$           |
| 8      | 1000     | Unidad           | Llave doble paleta para cerradura GIACO 4 combinaciones. Material de fabricación bronce                     |                           | \$              | \$           |
| 9      | 1000     | Unidad           | Llave doble paleta código 6624 para cerradura TRABEX 4 combinaciones. Material de fabricación bronce        |                           | \$              | \$           |
| 10     | 1000     | Unidad           | Llave doble paleta código 2105 para cerradura TRABEX 6 combinaciones. Material de fabricación bronce        |                           | \$              | \$           |
| 11     | 1000     | Unidad           | Llave tipo YALE N°8 U8d derecha - Bronce Acabado Cromado.   |                           | \$              | \$           |
| 12     | 1000     | Unidad           | Llave simple paleta tipo PICOLO larga Material de fabricación bronce.                                       |                           | \$              | \$           |

ES COPIA FIEL DE SU ORIGEN.

IRENE BARRETO  
 DTO. MECAN. Y ARCHIVO  
 DIR. GRAL. ADM. CONTABLE  
 H. CAMARA DE DIPUTADOS DE LA NACION



|                          |        |    |
|--------------------------|--------|----|
| D                        | CA-DIR | Nº |
| 074/23                   |        |    |
| DIR. GRAL. ADM. CONTABLE |        |    |

|                              |                  |          |
|------------------------------|------------------|----------|
| <b>MONTO TOTAL OFERTADO:</b> | SON PESOS: _____ | \$ _____ |
|------------------------------|------------------|----------|

EL PRESENTE FORMULARIO SE TRATA DE SU OFERTA: BASE \_\_\_\_\_ / ALTERNATIVA \_\_\_\_\_ (\*)

(\*) indicar con una cruz a cuál corresponde. Téngase presente que para ofertar con alternativas deberán indefectiblemente haber presentado oferta base.

**Condiciones de la oferta:**

**Plazo y forma de pago:** Conforme a lo dispuesto por el artículo 20° del Pliego de Bases y Condiciones Particulares.

**Plazo y lugar de entrega:** Conforme a lo dispuesto por el artículo 3° del Pliego de Bases y Condiciones Particulares.

**Plazo de Mantenimiento de oferta:** Conforme a lo dispuesto por el artículo 9° del Pliego de Bases y Condiciones Particulares.

.....  
**FIRMA, ACLARACIÓN, REPRESENTACIÓN/CARGO DEL FIRMANTE DE LA OFERTA**

**ES COPIA FIEL DE SU ORIGINAL**

*[Handwritten Signature]*  
 IRENE CORRETO  
 DIR. GENERAL DE ENTRADAS Y ARCHIVO  
 H. CAMARA DE DIPUTADOS DE LA NACION

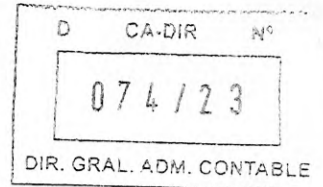

# ANEXO V

## NORMAS DE HIGIENE Y SEGURIDAD A CUMPLIR POR LA ADJUDICATARIA

ES COPIA FIEL DE SU ORIGINA

  
IRENE BARRETO  
D.T.O. REG. DE ENTRADAS Y ARCHIVO  
DIR. GRAL. ADM. CONTABLE  
H. CAMARA DE DIPUTADOS DE LA NACION

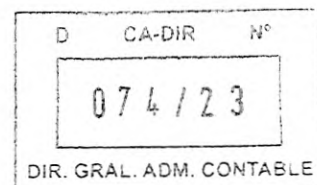

**NORMAS GERNERALES DE HIGIENE Y SEGURIDAD A CUMPLIR POR LAS EMPRESAS ADJUDICATARIAS DE LA H.C.D.N. (PERSONAL QUE INGRESA TRANSITORIAMENTE PARA CARGA / DESCARGA / ENTREGA / RETIRO DE MATERIALES, BIENES, INSUMOS, MAQUINARIA REPUESTOS, ETC.)**

**I- OBJETIVO**

Establecer las normativas, reglas y condiciones que deben cumplir los adjudicatarios de la H.C.D.N. en materia de higiene y seguridad en el trabajo, las cuales son de cumplimiento obligatorio, para la ejecución de obras nuevas, adecuación edilicia, refacciones en general, trabajos de mantenimiento, prestación de servicios (software, limpieza, fumigación, internet, agua, etc.), provisión de bienes de consumo y/o maquinarias.

**II- ALCANCE**

La presente normativa será de aplicación a todos los Adjudicatarios, que realizaran trabajos de obras, presten servicios o provean bienes para la H. Cámara de Diputados de la Nación, cualquiera fuese su naturaleza jurídica y su personal.

Abarcando desde los requisitos previos a la contratación hasta la determinación y control de las obligaciones a cumplir; ya sea antes, durante y al finalizar la obra, prestación del servicio o provisión del bien.

**III- LEGISLACIÓN**

El adjudicatario o proveedor debe dar cumplimiento a la legislación vigente sobre seguridad e higiene en el Trabajo, entre otras a:

- Ley Nro. 19.587 de Higiene y Seguridad en el Trabajo, Decreto Reglamentario Nro. 351/79, normas complementarias y modificatorias siguientes vigentes.
- Ley Nro. 24.557 de Riesgo del Trabajo y Decretos Reglamentarios vigentes.
- Decreto Nro. 911/96 Reglamento para la Higiene y la Seguridad en la Industria de la Construcción.
- Resoluciones de la Superintendencia de Riesgo del Trabajo (S.R.T).
- Ley Nro. 20.744 Ley de contrato de trabajo.

**IV- AUDITORIA POR PARTE DE LA DIRECCIÓN DE HIGIENE Y SEGURIDAD EN EL TRABAJO DE LA CÁMARA DE DIPUTADOS DE LA NACIÓN**

La Dirección de Higiene y Seguridad en el Trabajo de la Cámara de Diputados de la Nación realizará en forma planificada o aleatoria visitas / inspecciones durante la ejecución de la obra y/o

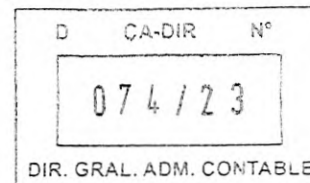

la prestación de servicios. Los desvíos de higiene y seguridad en el trabajo que se constaten serán detallados en la respectiva acta de inspección.

La Dirección de Higiene y Seguridad en el Trabajo de la Cámara de Diputados de la Nación tiene la facultad de suspender la ejecución de la obra y/o la prestación del servicio en forma temporaria o permanente, parcial o total hasta que sea corregido el desvío.

Los desvíos que se detectarán en cada inspección se notificarán a la dirección de correo electrónico denunciado por el Adjudicatario en su nota de presentación.

**V- ACTUACIÓN DEL PERSONAL DEL ADJUDICATARIO O PROVEEDORES**

**1- CONDUCTAS QUE DEBEN APLICARSE SIEMPRE:**

- a) Usar la ropa trabajo, calzado de seguridad, y todos los elementos de protección personal acorde a la tarea que desarrollen.
- b) Realizar las tareas de manera tal de no exponerse al peligro, ni exponer a sus compañeros.
- c) Utilizar cuidadosamente las instalaciones de la H. Cámara de Diputados de la Nación y preservar la higiene de las mismas.
- d) Conocer, informar, cumplir y hacer cumplir las normas y procedimientos generales y particulares de seguridad laboral.
- e) Utilizar siempre las herramientas apropiadas para cada tarea, y mantener las mismas en perfecto estado de uso.
- f) Está prohibido realizar trabajos en caliente o que generen chispas en cercanías de zonas de almacenamiento de combustibles, despachos de elementos combustibles o en cercanías o próximo a elementos de fácil combustión. En caso de ser necesario realizar tal tipo de trabajos, deberá informar a la Dirección de Higiene y Seguridad en el Trabajo, para que se acuerden las medidas preventivas adoptar.

**VI - RECEPCIÓN Y ENTREGA DE MERCADERÍA, BIENES, INSUMOS, MATERIALES, REPUESTOS, ETC.**

- Para la recepción mercaderías, insumos bienes, materiales, repuestos, etc. se deberá coordinar el día y horario con el área que tiene el control de la ejecución de la obra, prestación de servicio, etc.
- Áreas determinadas para tal fin:
  - Edificio Anexo A: ingreso por Av. Rivadavia 1841, ala Callao (sector de ascensores de personal)
  - Edificio Anexo A: ingreso a las cocheras
  - Palacio: ingreso por Combate de los Pozos 50

**VII - INCUMPLIMIENTO**

**ES COPIA FIEL DE SU ORIGINA\***

IRENE DIABRETO  
 DIR. GRAL. ADM. CONTABLE  
 H. CÁMARA DE DIPUTADOS DE LA NACIÓN



|                          |        |    |
|--------------------------|--------|----|
| D                        | CA-DIR | Nº |
| 074/23                   |        |    |
| DIR. GRAL. ADM. CONTABLE |        |    |

El incumplimiento de cualquiera de los requisitos fijados en el presente ya sea en forma parcial o total puede:

- a) No permitir el inicio de las tareas.
- b) La suspensión temporaria / permanente y / o parcial / total de la ejecución de los trabajos.

**ES COPIA FIEL DE SU ORIGINA**

*Irene Barretu*  
IRENE BARRETU  
D.T.O. MEMORIAS, ENTRADAS Y ARCHIVO  
DIR. GRAL. ADM. CONTABLE  
H. CAMARA DE DIPUTADOS DE LA NACION

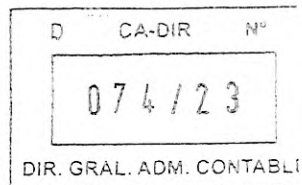

Dirección de Higiene y Seguridad en el Trabajo.  
 Anexo A, Piso 2. Of. 218. (6075-2214) Mail: higiene.dhst@hcdn.gob.ar

**(F003-D)**

**DOCUMENTACIÓN REQUERIDA DE HIGIENE Y SEGURIDAD EN EL TRABAJO AL PERSONAL QUE INGRESA TRANSITORIAMENTE PARA CARGA / DESCARGA / ENTREGA / RETIRO DE MATERIALES, BIENES, INSUMOS, MAQUINARIA REPUESTOS, ETC.**

|                |  |
|----------------|--|
| Empresa:       |  |
| Fecha:         |  |
| Observaciones: |  |

| Documentación Requerida |  | SI | No |
|-------------------------|--|----|----|
|                         | Plazo de presentación de la documentación: mínimo 3 días hábiles administrativos, antes del inicio del trabajo.  | SI | No |
| <b>Nº</b>               | <b>ADJUDICATARIO (CON PERSONAL EN RELACION DE DEPENDENCIA)</b>   |    |    |
| <b>1</b>                | Certificado de cobertura de ART vigente de los trabajadores afectados a la tarea, con cláusula de no repetición a favor de la Cámara de Diputados de la Nación.<br><br>El certificado de seguro de ART debe estar vigente a la fecha de presentación, y estar detallada solamente la nómina del personal afectado a las tareas a efectuar. | SI |    |
| <b>2</b>                | Constancia de entrega de los elementos de protección personal (EPP) y ropa de trabajo de acuerdo a los riesgos a prevenir (Anexo I, inciso E y I, Resolución SRT 231/96); la planilla debe contar con la firma del trabajador (Resolución SRT 299/11)  | SI |    |
| <b>3</b>                | En el supuesto de tener que ingresar con vehículo/s a las cocheras de la HCDN, deben presentar la siguiente documentación:<br><br>1- copia de la cédula verde del automotor,<br>2- Certificado de cobertura del seguro del automotor,<br>3- copia de la licencia de conducir del chofer.   | SI |    |
| <b>Nº</b>               | <b>ADJUDICATARIO (CON PERSONAL MONOTRIBUTISTA/AUTÓNOMO)</b>  |    |    |
| <b>4</b>                | Copia del contrato que vincula a la empresa adjudicataria con el monotributista o autónomo.  | SI |    |

ES COPIA FIEL DE SU ORIGINA\*

*[Firma]*  
 IRIBARRETO  
 DIR. GENERAL DE HIGIENE Y SEGURIDAD EN EL TRABAJO  
 H. CÁMARA DE DIPUTADOS DE LA NACIÓN

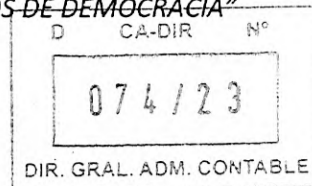

|   |   |    |  |
|---|---|----|--|
| 5 | <p><b>Certificado de accidentes personales con cláusula de no repetición a favor de H. Cámara de Diputados de la Nación.</b></p> <p>Con un mínimo asegurado de \$ 1.500.000 por muerte o invalidez total, parcial y permanente por accidente a causa o con motivo del trabajo y accidente "in itinere", sin límite por acontecimiento y \$ de 150.000 por gastos médicos e internación.</p> | SI |  |
| 6 | <p>Constancia de pago de la última cuota del monotributo o autónomo ( según posición fiscal que revista )</p>   | SI |  |
| 7 | <p>Elementos de protección personal (Casco, Ropa de trabajo, guantes y Botines de Seguridad).</p>   | SI |  |
| 8 | <p>En el supuesto de tener que ingresar con vehículo/s a las cocheras de la HCDN, deben presentar la siguiente documentación:</p> <p>1- copia de la cédula verde del automotor,</p> <p>2- Certificado de cobertura del seguro del automotor,</p> <p>3- copia de la licencia de conducir del chofer.</p>   | SI |  |

**REFERENCIA:**

**SI:** Corresponde documentación.

**NO:** No corresponde documentación.

**ES COPIA FIEL DE SU ORIGINA**

IRENE MARZETTO  
 DTO. MESAS DE ENTRADAS Y ARCHIVO  
 DIR. GRAL. ADMINISTRATIVO CONTABLE  
 H. CÁMARA DE DIPUTADOS DE LA NACIÓN

MEISS Roberto  
 Federico  
 15/09/2023 10:54:20

